



## 9. Accesorios

### 9.1 Accesorios internos

#### 9.1.1 Bobina de disparo

Tensión de trabajo admisible:  $U_s = 70 \sim 110\% U_e$

La bobina cuenta con un mecanismo de desenclavamiento para evitar que se quede alimentada de forma prolongada.

Tiempo de respuesta: tipo impulsos  $\geq 20\text{ms}$ ,  $\leq 60\text{ms}$

#### 9.1.2 Bobina de mínima tensión

Con una tensión  $U_s = 35 \sim 70\% U_e$ , el interruptor desconecta (abre) con seguridad.

$U_s \geq 85\% U_e$ : el interruptor podrá ser rearmado (cerrado) con seguridad.  $U_s < 35\% U_e$ : impide el rearme del interruptor

Nota: Con bobina de mínima tensión, para una  $U_s \geq 85\% U_e$ , el interruptor abre y cierra con normalidad.

#### 9.1.3 Contacto auxiliar

Función: Indicación del estado de los contactos

Interruptor cerrado (conexión)	
Interruptor abierto (desconexión)	

#### 9.1.4 Contacto de alarma

Función: indicación del motivo de desconexión del interruptor

\*Sobrecarga

\*Cortocircuito

\*Defecto a tierra

\*Accionamiento remoto mediante bobina de disparo o de mínima tensión

Cuando el interruptor abre y cierra con normalidad (accionamiento mecánico), el contacto de alarma no se activa. Tras un disparo provocado por un fallo eléctrico o la energización/desenergización de una bobina, el contacto de alarma se queda activado. Cuando se proceda a rearmar el interruptor, el contacto de alarma volverá a su estado original.

El interruptor se encuentra en estado "abierto" o "cerrado" por accionamiento mecánico.	
El interruptor se encuentra en estado de "alarma por disparo", debido a un fallo eléctrico o el accionamiento remoto mediante bobina.	

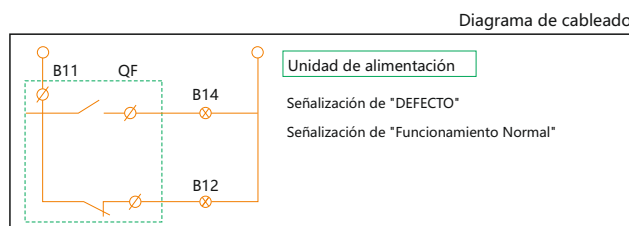
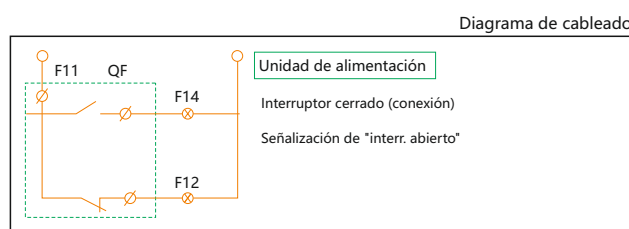
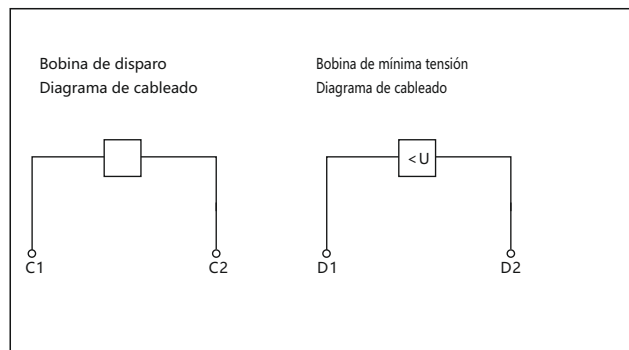

Accesorio	Código y características	Sistema de montaje y de cableado		
		NM8-125, 250 NM8S-125, 250	NM8-400, 630 NM8S-400, 630	NM8-800, 1250 NM8S-800, 1250, 1600
		3P, 4P	3P, 4P	3P, 4P
Sin accesorios				
Contacto de alarma	AL			
Bobina de disparo	SM: 220Vca, SQ: 380Vca SB: 24Vcc			
Contacto auxiliar	AX			
Bobina de mínima tensión	UM: 220Vca UQ: 380Vca			
Bobina de disparo Contacto auxiliar	SM: 220Vca, SQ: 380Vca, SB: SB:24Vcc			
Dos unidades de contacto auxiliar	AX, AX			
Contacto auxiliar Bobina de mínima tensión	AX UM: 220Vca, UQ: 380Vca			
Bobina de disparo Contacto de alarma	SM: 220Vca, SQ: 380Vca, SB:24Vcc AL			
Contacto auxiliar Contacto de alarma	AX AL			
Bobina de mínima tensión Contacto de alarma	AL			
Bobina de disparo Contacto auxiliar y de alarma	SM: 220Vca, SQ: 380Vca, SB:24Vcc AX, AL			
Dos contactos auxiliares y un contacto de alarma	AX, AX AL			
Contacto de alarma Contacto auxiliar, contacto de alarma Bobina de mínima tensión	AX, AL (UM: 220Vca, UQ: 380Vca)			

□-Bobina de disparo      □-Bobina de mínima tensión      □-Contacto auxiliar      □-Contacto de alarma

Nota: 1: En el caso de NM8-125, 250, 400, 630, NM8S-125, 250, 400, 630, la bobina de mínima tensión y la bobina de disparo no podrán montarse simultáneamente en un interruptor.

2: En el caso de NM8-800, 1250, NM8S-800, 1250, 1600, éstos podrán equiparse con un máximo de tres contactos auxiliares. Aparte de los contactos auxiliares, esta talla de NM8(S) solamente permite ser equipado, o bien con una bobina de disparo, o bien con una bobina de mínima. Nunca podrán montarse dos bobinas de forma simultánea.

9.2 Accesorios externos

9.2.1 Mando rotativo con eje prolongado

Grado de protección: IP30

Funciones: Indicación de función de aislamiento;  
 0 (abierto), 1 (cerrado), Libre (interruptor disparado);  
 En la posición "OFF", el mando puede equiparse con 1-3  
 candados con un diámetro de entre 5 y 8 mm (por parte del  
 cliente). Además, este mando dispone de un mecanismo de  
 seguridad que impide la apertura de la puerta del cuadro  
 eléctrico en posición "ON" (cerrado).

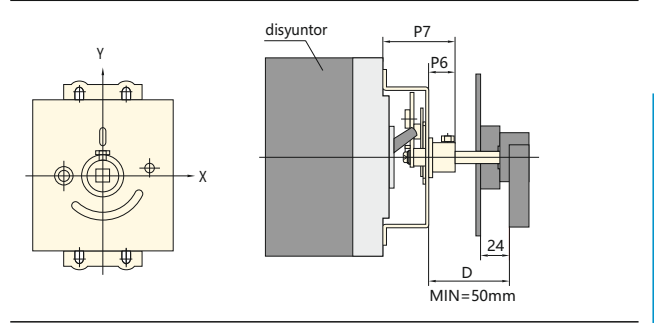

Dimensiones	NM8-125	NM8S-125, NM8-250, NM8S-250	NM8-400, NM8S-400	NM8-630, NM8S-630	NM8(S)-800	NM8(S)-1250,1600
P6	18	18	18	18	18	18
P7	55	55	72	72	95.5	95.5
P8	65	65	126	126	170	170



Montaje de la palanca de accionamiento (mm)

NM8(S)-125,250,400,630

NM8(S)-800,1250,1600

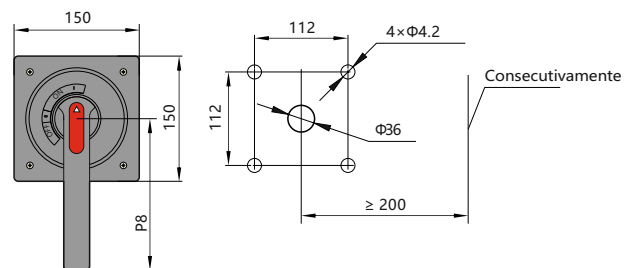
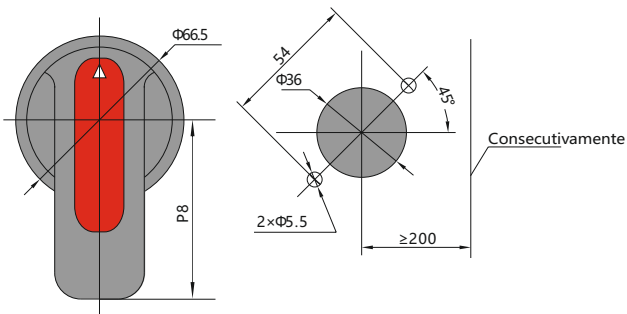

9.2.2 Mando rotativo directa

Grado de protección: IP40

Funciones:

Aislamiento fiable;

Indicación de función de aislamiento;

0 (abierto), 1 (cerrado), Libre (interruptor disparado);

En la posición "OFF", el interruptor puede equiparse con 1-3 candados con un diámetro de entre 5~8mm (por parte del cliente).

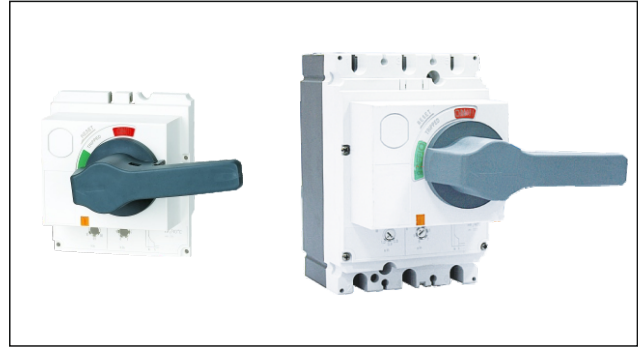

Mando rotativo directo

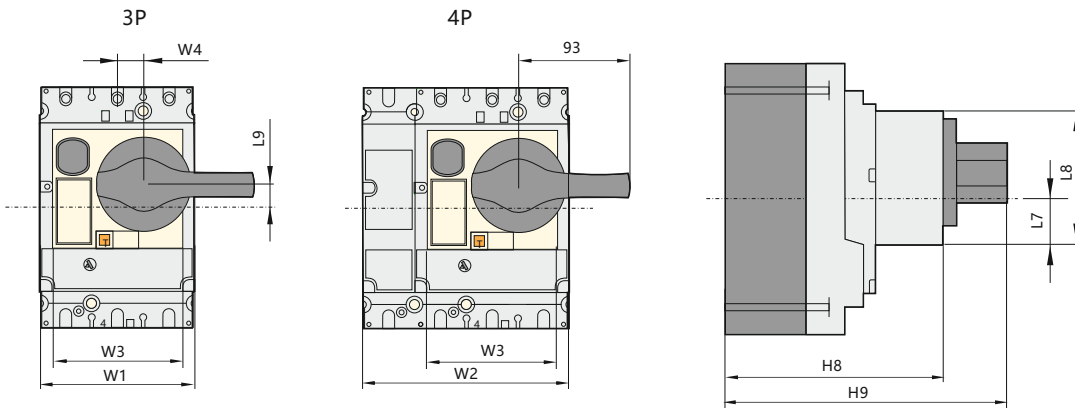

Orificio frontal (para interruptores fijos o enchufables)(mm)

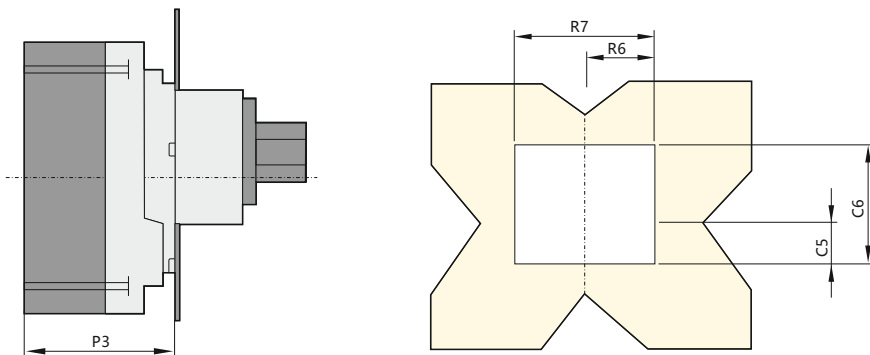



9.2.3 Mando rotativo con eje prolongado

Grado de protección: IP55

Funciones:

Aislamiento fiable;

Indicación de función de aislamiento;

0 (abierto), 1 (cerrado), Libre (interruptor disparado);

En la posición "OFF", el disyuntor puede equiparse con 1-3 candados con un diámetro de entre 5 y 8 mm (por parte del cliente).

Además, este mando dispone de un mecanismo de seguridad que impide la apertura de la puerta del cuadro eléctrico en posición "ON" (cerrado).



Orificio frontal (para interruptores fijos o enchufables)(mm)

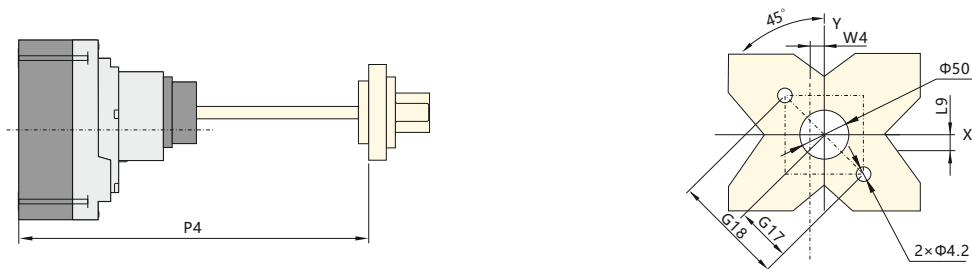

Modelo	W1	W2	W3	W4	L7	L8	L9	H8	H9	P3	P4	R6	R7	C5	C6	G17	G18
NM8-125	90	120	76	15.25	37	70	13.3	115	163	80	≥175 ≤600	38	76	38	70	37	74
NM8S-125 NM8-250 NM8S-250	105	140	93.5	15.5	39	77.5	9	126	174	90	≥175 ≤600	46.5	93	40.5	76.5	37	74
NM8-400,630/ NM8S-400,630	140	185	122	18	69	121.5	24.5	152	200	115	≥175 ≤600	61	122	70.5	121	37	74

9.2.4 Mando motor

Grado de protección: IP40

Funciones:

Aislamiento fiable;

Indicación de función de aislamiento;

0 (abierto), 1 (cerrado), Libre (interruptor disparado);

Conexión o desconexión del interruptor de forma automática o manual. Permite el disparo libre del interruptor.

Accionamiento manual

Situar el selector "manual/auto" en posición "Manual", colocar la palanca en el orificio y girar el mando para cerrar o abrir el interruptor.

Accionamiento automático:

Situar el selector "manual/auto" en posición "Auto", y seguidamente enviar una señal remota al mando para el cierre o apertura del interruptor (ON/OFF).

La operación de conexión/corte tiene lugar mediante un impulso o por autorretención.

Intervalo de tensiones de funcionamiento: 85%Un~110%Un.



Modelo de NM8	Tensión nominal de control	Vida eléctrica	Corriente de funcionamiento	Consumo eléctrico
NM8-125	110Vca/Vcc 230Vca/220Vcc 380Vca	10 000 accionamientos	≤0.5A	14VA 14W 14W
NM8S-125 NM8-250 NM8S-250	230Vca/220Vcc 380Vca	10 000 accionamientos	≤0.5A	14VA 14W 14W
NM8-400 NM8S-400 NM8-630 NM8S-630	110Vca/Vcc 230Vca/220Vcc 380Vca	5000 accionamientos	≤2A	35VA 35VA 35W 35W 35W
NM8-800 NM8S-800 NM8-1250 NM8S-1250	110Vca/Vcc 230Vca/220Vcc 380Vca	3000 accionamientos	≤7.5A	200W

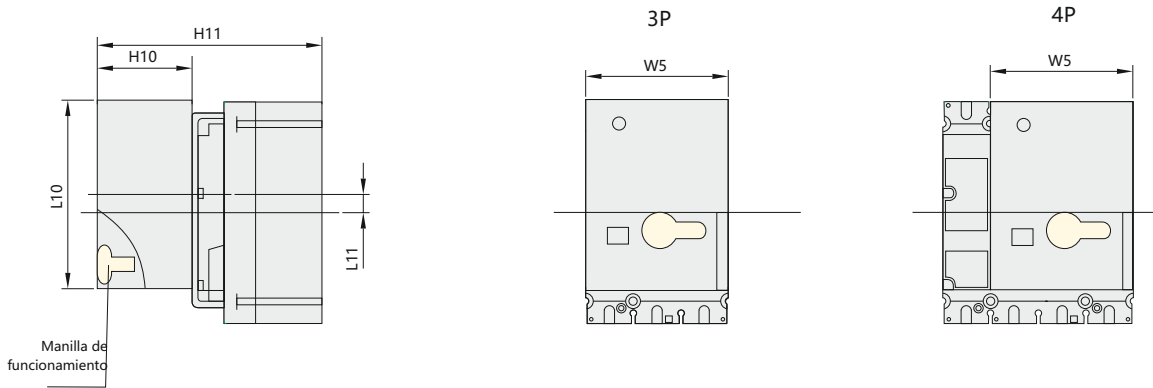

Orificio frontal (para interruptores fijos o enchufables)

Diagrama de cableado

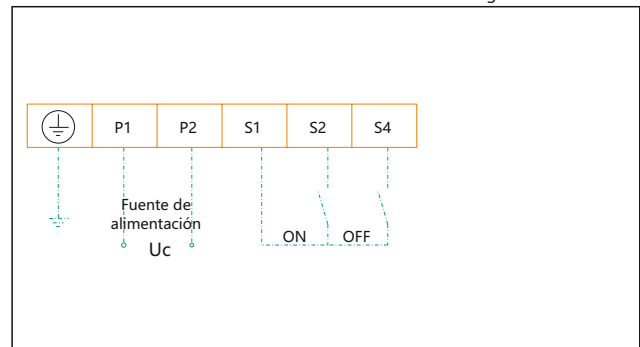
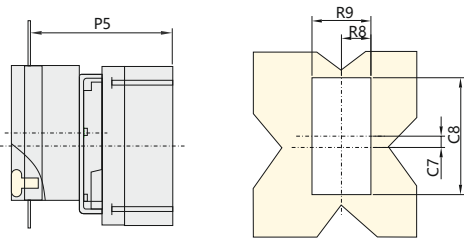

(mm)

Modelo	W5	H10	H11	L10	L11	R8	R9	P5	C7	C8
NM8-125	90	77	164	117	17.3	46.5	93	144	17.3	120
NM8S-125, NM8-250, NM8S-250	90	77	175	117	14.5	46.5	93	155	14.5	120
NM8(S)-400, 630	130	115	250	175	19	65	130	225	19	180
NM8(S)-800, 1250	130	115	295	175	47.5	65	130	270	47.5	180



9.3 Sistema de bloqueo por candados

Bloqueo del interruptor en las posiciones de conexión o corte.

El sistema admite 1~3 candados con un diámetro de entre 5 y 8 mm (a aportar por parte del cliente).

9.4 Cubrebornes

Grado de protección: IP40

Protección contra contactos directos.

Selección de cubrebornes:

Interruptor fijo (conexión frontal): Cubrebornes alto; Interruptor fijo (conexión posterior): Cubrebornes bajo;

Interruptor enchufable: cubrebornes bajo; Cuando la tensión sea  $\geq 500V$ , el cubrebornes deberá seleccionarse en función del tipo de conexión



10. COMA-2 módulo de comunicación 10.1 General



El módulo de comunicación COMA-2 es el módulo de interfaz para nuestro sistema de comunicación entre el interruptor de caja moldeada inteligente y el bus, y puede emplearse para la serie NM8S de interruptores de caja moldeada inteligentes, habilitando funciones de comunicación y el accionamiento remoto del relé de control de disparo. En combinación con el protocolo de comunicación Modbus-RTU, el módulo de comunicación puede conectar fácilmente con el dispositivo principal Fieldbus para realizar telemediciones y para la función del accionamiento a distancia.

10.2 Parámetros técnicos

Tensión nominal: 230Vca, 400Vca o 24Vcc (margen de error del 15%)

Tipo de comunicación: RS485 (Protocolo Modbus)

Capacidad de contacto: 250Vca /15A

Medio de transmisión: cable de par trenzado apantallado (STP)

Distancia de transmisión: 1,2 km (utilizando cable de par trenzado apantallado - STP)

Señalización de estado de funcionamiento: Indicadores LED

Número de estaciones: 2 estaciones

10.3 Dimensiones del producto e instalación

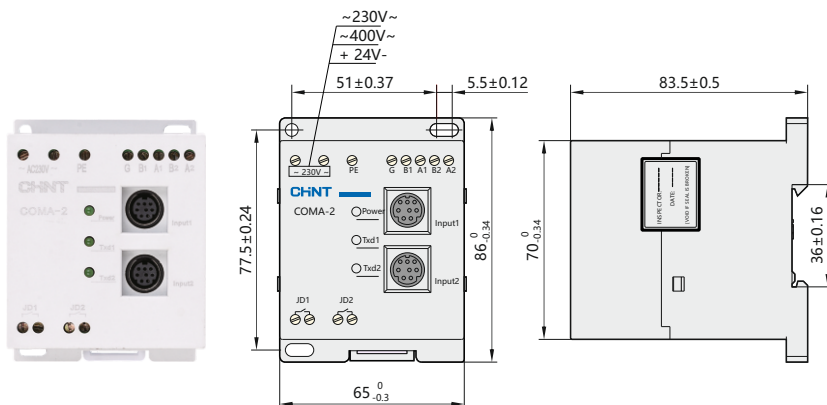

10.4 Soluciones de comunicación

Solución	Función	Productos y accesorios	Observación
Solución 1	Telemedición	Disyuntor de caja moldeada NM8S COMA-2	Leer corriente de fase
Solución 2	Telemedición + Telesignalización	Disyuntor de caja moldeada NM8S COMA-2 Contacto auxiliar	Leer corriente de fase Indica el estado del disyuntor de caja moldeada
Solución 3	Telemedición + Telesignalización + Telemando	Disyuntor de caja moldeada NM8S COMA-2 Contacto auxiliar Mecanismo accionado por motor	Leer corriente de fase Indica el estado del disyuntor de caja moldeada Mando a distancia del disyuntor de caja moldeada, accionar y apagar

**Interruptor automático modular de la serie NXM, código de accesorios internos**

□ Contacto de alarma ■ Contacto auxiliar ● Bobina de disparo ○ Bobina de mínima tensión

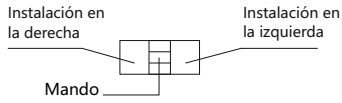

Nombre del accesorio	Código del accesorio		NXM-63E/S NXM-125E/S		NXM-63F/H NXM-125F/H	
	Solo magnético	Unidad de disparo termomagnético	3P	4P	3P	4P
Sin accesorios internos	200	300				
Contacto de alarma	208	308	□	□	□	□
Bobina de disparo	210	310	●	●	●	●
Contacto auxiliar (1NA1NC)	220	320	■	■	■	■
Contacto auxiliar (2NA2NC)						
Bobina de mínima tensión	230	330	○	○	○	○
Bobina de disparo, contacto auxiliar (1NA1NC)	240	340	● ■	● ■	● ■	● ■
Bobina de disparo, contacto auxiliar (2NA2NC)						
Bobina de mínima tensión, bobina de disparo	250	350	○ ●	○ ●	○ ●	○ ●
Dos grupos de contactos auxiliares (2NA2NC)	260	360				
Bobina de mínima tensión, contacto auxiliar (1NA1NC)	270	370	○ ■	○ ■	○ ■	○ ■
Bobina de mínima tensión, contacto auxiliar (2NA2NC)						
Bobina de disparo, contacto de alarma	218	318	● □	● □	● □	● □
Contacto auxiliar (1NA1NC), contacto de alarma	228	328	■ □	■ □	■ □	■ □
Contacto auxiliar (2NA2NC), contacto de alarma						
Bobina de mínima tensión, contacto de alarma	238	338	○ □	○ □	○ □	○ □
Bobina de disparo, contacto auxiliar (1NA1NC), contacto de alarma	248	348	● ■ □	● ■ □	● ■ □	● ■ □
Dos grupos de contactos auxiliares (2NA2NC), contacto de alarma	268	368				
Bobina de mínima tensión, contacto auxiliar (1NA1NC), contacto de alarma	278	378	○ ■ □	○ ■ □	○ ■ □	○ ■ □





	NXM-160E/S		NXM-160F/H	
	3P	4P	3P	4P

(Continuación de la tabla anterior)

Nombre de los accesorios	Código de accesorios		NXM-250E/S		NXM-250F/H	
	Solo magnético	Unidad de disparo termomagnético	3P	4P	3P	4P
Sin accesorios internos	200	300				
Contacto de alarma	208	308				
Bobina de disparo	210	310				
Contacto auxiliar (1NA1NC)	220	320				
Contacto auxiliar (2NA2NC)						
Bobina de mínima tensión	230	330				
Bobina de disparo, contacto auxiliar (1NA1NC)	240	340				
Bobina de disparo, contacto auxiliar (2NA2NC)						
Bobina de mínima tensión, bobina de disparo	250	350				
Dos grupos de contactos auxiliares (2NA2NC)	260	360				
Bobina de mínima tensión, contacto auxiliar (1NA1NC)	270	370				
Bobina de mínima tensión, contacto auxiliar (2NA2NC)						
Bobina de disparo, contacto de alarma	218	318				
Contacto auxiliar (1NA1NC), contacto de alarma	228	328				
Contacto auxiliar (2NA2NC), contacto de alarma						
Bobina de mínima tensión, contacto de alarma	238	338				
Bobina de disparo, contacto auxiliar (1NA1NC), contacto de alarma	248	348				
Dos grupos de contactos auxiliares (2NA2NC), contacto de alarma	268	368				
Bobina de mínima tensión, contacto auxiliar (1NA1NC), contacto de alarma	278	378				



NXM-400E/S/F/H NXM-630E/S/F/H		NXM-800S/F/H NXM-1000S/H		NXM-1250S/H		NXM-1600S/H	
3P	4P	3P	4P	3P	4P	3P	4P

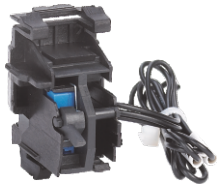

AX-M3 auxiliary contact



Diagrama esquemático para el montaje del contacto auxiliar en la estructura

## Accesorios internos

### Contacto auxiliar AX

Función: Indicación a distancia de la posición en "ON" o en "OFF" del interruptor, conecta con el circuito de control del interruptor.

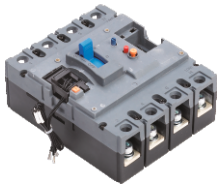
Descripción del modelo

AX-□□□□

Producto aplicable: general (omisión), tipo corriente residual (LE)

Polos de producto aplicables: 2P(2), general (omisión)

Código de lugar de instalación: instalación en lado izquierdo (código L) e

instalación en lado derecho (código R)

Código del calibre del interruptor (véase tabla 1)

Código de nombre de contacto auxiliar

Tabla 1 código de calibre del interruptor

Calibre del interruptor	63/125	160	250	400/630	800	1000	1250/1600
Código	M1	M2	M3	M4	M5	M6	M7

Por ejemplo: Código de contacto auxiliar derecho de calibre 63/125: AX-M1R

Para indicar el estado en "ON" u "OFF" del interruptor

AX	Apertura o disparo libre OFF y TRIP	FX12 FX14		FX11
	Cierre ON	FX12 FX14		FX11

### Características eléctricas

Tensión funcionamiento (V)		AC-15		DC-13	
		CA380/400/415		Cc110	CC220/250
Corriente de funcionamiento (A)	63~320	0,26		0,14	0,14
	400~1000	0,4		0,2	0,2
	1250,1600	0,47		0,27	0,27

### Esquema de conexiones

El contacto auxiliar puede conectarse con un indicador luminoso.

El operario podrá conocer si el interruptor está colocado en "ON" o en "OFF" sin necesidad de abrir el armario de distribución eléctrica gracias al indicador luminoso.

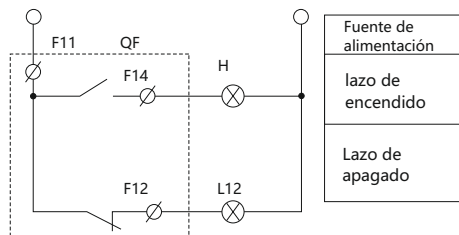



Contacto de alarma AL-M6

Diagrama esquemático de montaje de contacto de alarma con la estructura

## Accesorios internos

### Contacto de alarma AL

Función: Se emplea fundamentalmente para avisar en caso de fallo del interruptor o de disparo libre. Los motivos por los que el contacto de alarma puede enviar una señal de indicación de fallo:

- Disparo por sobrecarga o cortocircuito
- Disparo por baja tensión
- Disparo accionado por corriente residual
- Disparo libre manual

Descripción del modelo

AL- □□□□

- Producto aplicable: general (omisión), tipo corriente residual (LE)
- Polos de producto aplicables: 2P(2), general (omisión)
- Código de lugar de instalación: instalación en lado izquierdo (código L) e instalación en lado derecho (código R)
- Código de calibre (véase tabla 1)
- Código de contacto de alarma

Por ejemplo: el código del contacto de alarma a la izquierda para un calibre de 63/125 sería: AL-M1L

Tabla 1 código de calibre del interruptor

Calibre del interruptor	63/125	160	250/320	400/630	800	1000
Código	M1	M2	M3	M4	M5	M6

Para indicar el estado en "ON" o en "OFF" del interruptor

AL	Abierto o cerrado OFF y ON	B12 B14		B11
	DISPARO	B12 B14		B11

Características eléctricas

Tensión funcionamiento (V)	CA-15	CC-13		
	CA380/400/415	CC110	CC220/250	
Corriente de funcionamiento (A)	63~320	0.26	0.14	0.14
	400~1000	0.4	0.2	0.2
	1250,1600	0,47	0.27	0.27

Esquema de conexiones

El contacto de alarma puede conectarse con un indicador luminoso, zumbador, etc. De este modo, el operario podrá estar puntualmente informado en caso de que se produzca una desconexión en el interruptor

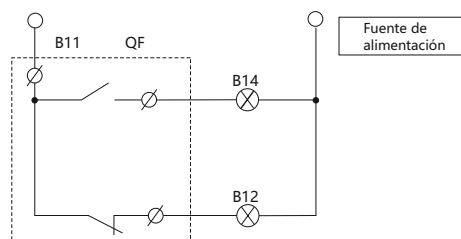



Bobina de mínima tensión UV T-M4



Diagrama esquemático del montaje de una bobina de mínima tensión y un módulo sin disparo en la estructura

## Accesorios internos

### UVT Bobina de mínima tensión

Función: apagar el interruptor en caso de baja tensión en la fuente de alimentación para proteger el equipo eléctrico.

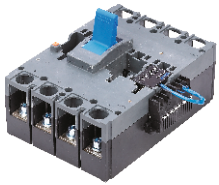
- La bobina de mínima tensión apagará el interruptor de manera fiable cuando la tensión de la fuente de alimentación descienda (o disminuya lentamente) hasta llegar a un 70%-35% de la tensión nominal de la fuente de alimentación.
- Garantizará el cierre del interruptor cuando la tensión de la fuente de alimentación equivalga o sea superior al 85% de la tensión nominal de la fuente de alimentación de control de la bobina de mínima tensión..
- La bobina de mínima tensión podrá evitar que se cierre el interruptor cuando la tensión de suministro sea inferior al 35% de la tensión nominal del suministro de control de la bobina de mínima tensión.

Descripción del modelo

UVT- □□□□

Producto aplicable: Termomagnético (omisión), tipo corriente residual (LE): Electrónico(E)

Polos de producto aplicables: 2P(2), general (omisión)

Código de lugar de instalación: instalación en lado izquierdo (código L) e instalación en lado derecho (código R)

Código de tensión aplicable (véase tabla2, solo serán aplicables A1, A2)

Código de calibre del interruptor (véase tabla 1)

Código de la bobina de mínima tensión

Tabla 2 Código de tensión aplicable

Por ejemplo: código de bobina de mínima tensión de instalación en la derecha y de calibre 63/125 y 400V: UV T-M1A2

Tabla 1 código de calibre del interruptor

Calibre del interruptor	63/125	160	250/320	400/630	800	1000	1250/1600
Código	M1	M2	M3	M4	M5	M6	M7

Tensión	220Vca/230Vca/240Vca	380Vca/400Vca/415Vca	24Vcc	110Vcc	220Vcc
Código	A1	A2	D1	D2	D3

### Características eléctricas

Calibre del interruptor (A)	Código de bobina de mínima tensión (VA o W)	
	220Vca/230Vca/240Vca	380Vca/400Vca/415Vca
63/125	3.1	4
160	3.2	3.9
250/320	3.3	4.3
400/630	2.5	3.6
800	1.6	2
1000	1.6	2
1600	1.6	2

### Características de funcionamiento

Condiciones de funcionamiento (XU6)	Apagado fiable	35%~70%
	Evitar cierre	≤35%
	Cierre fiable	≥85%
Tiempo de respuesta		1s
Accionamientos (veces)		1000

Esquema de conexiones

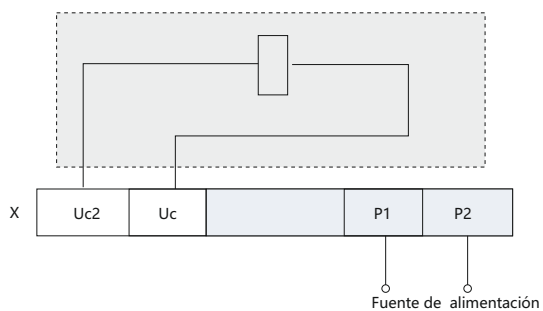



Bobina de disparo SHT-M2



Diagrama esquemático para el montaje de la bobina de disparo en la estructura

## Accesorios internos

### Bobina de disparo SHT

Función: La bobina de disparo es un accesorio para el control a distancia. Ésta permitirá que el interruptor funcione de manera fiable cuando la tensión equivalga a cualquier tensión dentro del intervalo del 70%~110% de la tensión nominal de control de la fuente de alimentación.

#### Descripción del modelo

SHT-□□□□

- Producto aplicable: general (omisión), tipo corriente residual (LE)
- Polos de producto aplicables: 2P(2), general (omisión)
- Código de lugar de instalación: instalación en lado izquierdo (código L) e instalación en lado derecho (código R)
- Código de tensión aplicable (véase tabla2, solo serán aplicables A1, A2)
- Código de calibre del interruptor (véase tabla 1)
- Código de la bobina de disparo

Por ejemplo: código para bobina de mínima tensión con instalación a la izquierda en calibre 63/125 con 400V: SHT-M1A2L

Tabla 1 código de calibre del interruptor

Calibre del interruptor	63/125	160	250/320	400/630	800	1000	1250/1600
Código	M1	M2	M3	M4	M5	M6	M7

Tabla 2 Código de tensión aplicable

Tensión	220Vca/230Vca/240Vca	380Vca/400Vca/415Vca	24Vcc	110Vcc	220Vcc
Código	A1	A2	D1	D2	D3

#### Características eléctricas

Calibre del interruptor (A)	Código de bobina de mínima tensión (VA o W)				
	220Vca/230Vca/240Vca	380Vca/400Vca/415Vca	24Vcc	110Vcc	220Vcc
63/125	76	91.5	91	80	136
160	73	96.5	91	52.8	71
250/320	68.5	112	85.3	58	66
400/630	62.5	68	100	105	56
800	153	168	120	105	56
1000	153	163	120	105	56
1250/1600	175	183	140	143	286

#### Características de funcionamiento

Tensión de funcionamiento fiable		70%~110%XU <sub>n</sub>
Tiempo de conducción (modo de impulso)	mínimo	10ms
	máximo	1s
Tiempo de respuesta		30ms
Numero de accionamientos		1000



Esquema de conexiones

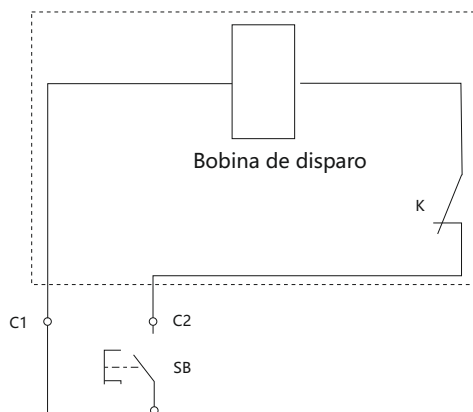



MD-M2 mecanismo de funcionamiento eléctrico



Diagrama esquemático para el montaje del mecanismo motorizado en la estructura

## Accesorios externos

### Mecanismo motorizado MD

Función: se emplea para activar y desactivar el interruptor, así como un segundo disparo a distancia, además de su aplicación para la automatización.

Descripción del modelo

MD - □□□□

- Producto aplicable: Termomagnético (omisión), Tipo electrónico (E), tipo corriente residual (LE).
- Poder de corte del producto: General (omisión), S, H.
- Código de tensión aplicable (véase tabla2, solo serán aplicables A1, A2)
- Código de calibre del interruptor (véase tabla 1)
- Código del mecanismo motorizado

Por ejemplo: código de mecanismo motorizado de interruptor automático modular de 63/125 con 400V: MD-M1A2

Tabla 1 código de calibre del interruptor

Calibre del interruptor	63/125	160	250/320	400/630	800	1000	1250/1600
Código	M1	M2	M3	M4	M5	M6	M7

Tabla 2 Código de tensión aplicable

Tensión	220Vca/230Vca/240Vca	380Vca/400Vca/415Vca	24Vcc	110Vcc	220Vcc
Código	A1	A2	D1	D2	D3

### Características eléctricas

Categoría	Modelo	Calibre de 63/125/250/320	Todas las series
Estilo estructural		Electroimán	CC-CA
Especificación de tensión		230Vca, 400Vca	110Vca, 230Vca, 400Vca, 220Vca, 230Vca, 240Vca, 380Vca, 400Vca, 415V, 24Vcc, 110Vcc, 220Vcc, 110Vcc, 220Vcc
Frecuencia nominal		50Hz	50/60 Hz

### Esquema de conexiones

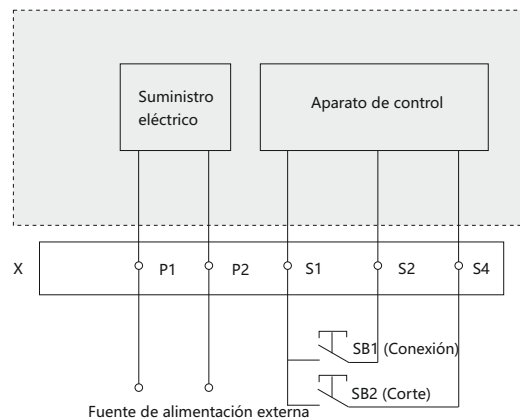

Descripción: SB1 y SB2 son, respectivamente, el botón de encendido y de apagado;

P1 y P2 son las conexiones de línea de potencia externa. P1 se conectará a "+", y P2 se conectará a "-" si la fuente de alimentación externa es de CC.

### Mecanismo motorizado

Dibujo de instalación del mecanismo de funcionamiento eléctrico

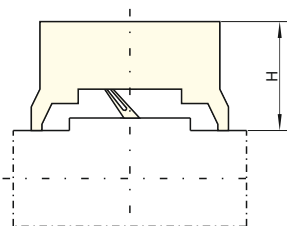

Calibre del interruptor	63A	160A	250A	400A	800A	1000A	1250/1600A
	125A		320A	630A			
Dimensiones de instalación H (mm)	93	97	97.5	154	153	154.5	156



## Accesorios externos

### Mecanismo de funcionamiento manual ERH

Función: Se encarga del apagado, encendido y redisparo a través del mando rotativo siguiendo la mecánica del cuerpo humano, con un diseño y un dispositivo de transmisión únicos.

Descripción del modelo

ERH - □□

Código de categoría de productos adaptables: tipo termomagnético; tipo electrónico (sin código)  
corriente residual (código LE)

Calibre del interruptor (tabla 1)

Código del mecanismo de accionamiento manual

Por ejemplo: código del mecanismo de accionamiento manual de interruptor de 63/125 de accionamiento por corriente residual: ERH-M1LE

Tabla 1 código de calibre del interruptor

Calibre del interruptor	63/125	160	250/320	400/630	800	1000	1250/1600
Código	M1	M2	M3	M4	M5	M6	M7

Dibujo de instalación del mecanismo de accionamiento manual

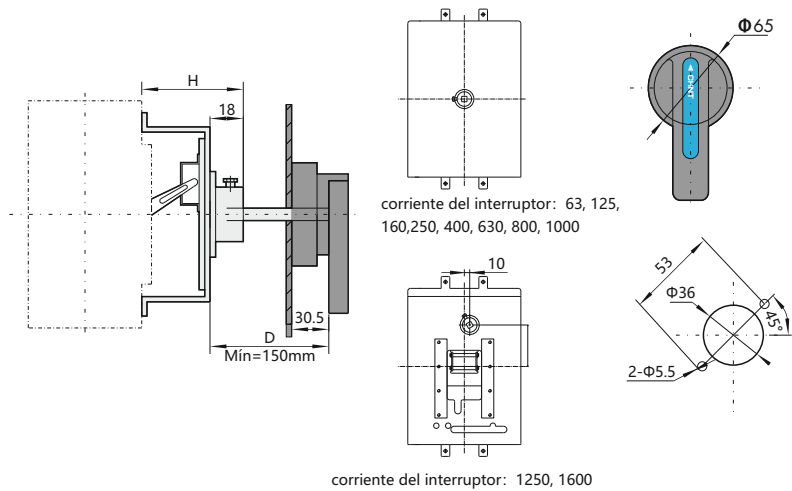

Calibre del interruptor	63A	160A	250A	400A	800A	1000A	1250/1600A
	125A		320A	630A			
Dimensiones de instalación (mm)	53.5	61.5	63.5	98	97	97	68.5



ERH-M6



Diagrama esquemático para el montaje del mecanismo de funcionamiento manual en la estructura



PIA-M2

### Base enchufable PIA

Función: Recomendamos cambiar el interruptor automático modular sin desmontar la línea de entrada-salida.

Descripción del modelo

PIA-□□



Polos de producto aplicables: 3(3p),4(4p)

Código de calibre del interruptor (véase tabla 1)

Código de la base enchufable

Por ejemplo: código de base enchufable de interruptor de tres polos 160: PIA-M2 3



## Accesorios externos

### Pletina de conexión frontal FCP

**Función:** Ofrece una forma de conexión de línea flexible para el interruptor. El espaciado entre fases puede aumentarse a través de accesorios, de manera que se aumente el espacio eléctrico entre las fases adyacentes de la conexión de línea de entrada y de salida del interruptor, aumentando así la seguridad entre las líneas.

Descripción del modelo:

FCP - □□

Código de número de polos de producto adaptable: dos polos (código 2), tres polos (código 3), cuatro polos (código 4)

Código del calibre del interruptor (tabla 1)

Código de la pletina de conexión frontal

Por ejemplo: Código de interruptor de 63/125 de tres polos con conexión delantera: FCP-M13

Tabla 1 código de calibre del interruptor

Calibre del interruptor	63/125	160	250/320	400/630	800	1000	1250/1600
Código	M1	M2	M3	M4	M5	M6	M7

### Pletina de conexión posterior RCP

**Función:** Ofrece una forma de conexión de línea flexible para el interruptor que se emplea para adaptarlo al cuadro de distribución u otros requisitos, como llevar a cabo la conexión de línea en la parte posterior de la pletina de instalación.

Descripción del modelo

RCP - □□

Código de número de polos de producto adaptable: dos polos (código 2), tres polos (código 3), cuatro polos (código 4)

Código del calibre del interruptor (tabla 1)

Código de la pletina de conexión posterior

Por ejemplo: Código del interruptor de tres polos de calibre 63/125 y pletina de conexión posterior: RCP-M 13

Tabla 1 código de calibre del interruptor

Calibre del interruptor	63/125	160	250/320	400/630	800	1000	1250/1600
Código	M1	M2	M3	M4	M5	M6	M7



FCP-M4



Diagrama esquemático de montaje de la pletina de conexión frontal y la estructura



RCP-M3



Diagrama esquemático de montaje de la pletina de conexión posterior y la estructura